

# Sonia

## Molla tradizionale

# 01

Istruzioni di montaggio  
per zanzariera, oscurante, filtrante

distinta

- 1 cassonetto completo.
- 2 guide
- 1 coppia di ganci di fondo.
- 1 coppia di paraspigoli.

attenzione

Prima di effettuare il montaggio della zanzariera, è necessario abbinare ad ogni cassonetto la corrispondente coppia di guide



Il criterio per l'abbinamento è sempre lo stesso, a prescindere dal modello della zanzariera che può essere diverso da quello raffigurato

Questo codice deve essere uguale



Cassonetto

Guida



Individuare il giusto verso della guida

Lato superiore angoli smussati

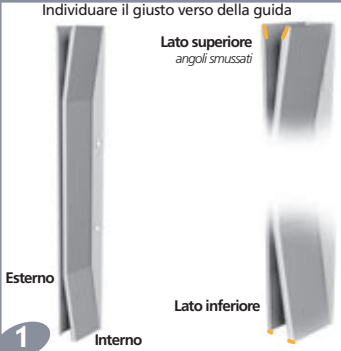

Inserire i ganci di fondo all'interno delle guide

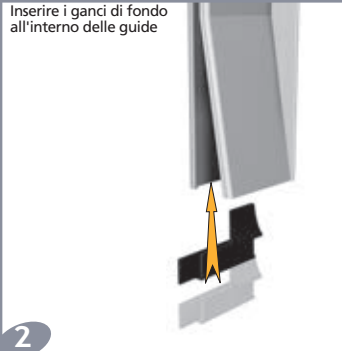

Esterno



Alloggiare il cassonetto

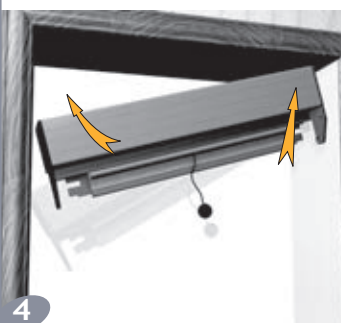

Inserire le guide



Le guide devono inserirsi fra le linguette del cassonetto (come da disegno sottostante)



Il cassonetto deve appoggiare sulle guide

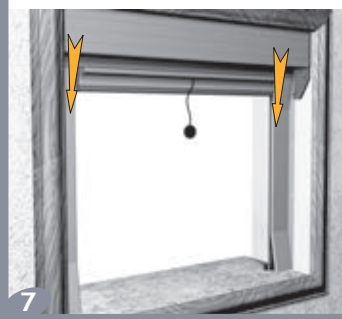

Segnare con una matita la posizione dei fori



Forare ed inserire i tasselli (se l'installazione è su muro)



Avvitare le testate



Avvitare le guide



Inserire i PARASPIGOLI alle estremità della barra maniglia

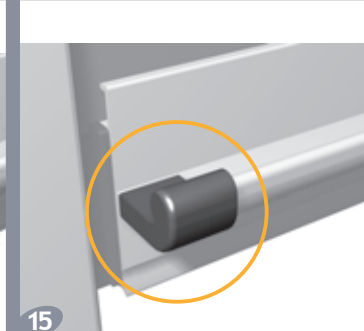
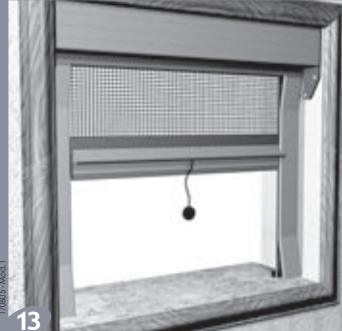

Nel caso si verificasse la risalita inclinata della barra maniglia è possibile raddrizzarla aggiungendo dei bottoni anti vento manuali, disponibili su ordinazione in confezioni da 100 pezzi.

Estrarre la fettuccia, praticare un piccolo foro in prossimità del cassonetto ed inserire il Bottone manuale; se necessario aggiungere ulteriori bottoni, distanziarli di qualche centimetro. Più in alto posizione il bottone più recupero la barra maniglia; più in basso lo posizione, meno recupero.

Sganciare la barra maniglia e reinsertare la fettuccia passando delicatamente i bottoni attraverso l'apertura della guida in alto.

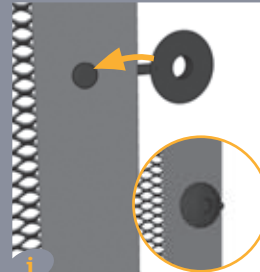
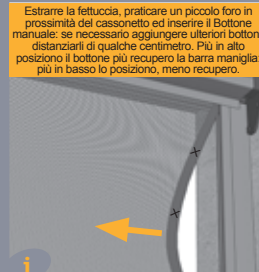

**ATTENZIONE**

La zanzariera non sgancia bene?

- Verificare che il labbro inferiore sia sufficientemente aperto

# Sonia telescopica

## Molla tradizionale con guide telescopiche

# 02

Istruzioni di montaggio per zanzariera, oscurante, filtrante

### distinta

- 1 cassonetto completo.
- 2 profili ad "U".
- 2 guide.
- 1 coppia di ganci di fondo.
- 1 coppia di parasigoli
- 4 regolo per guida telescopica.
- 4 viti STEI M4x8 a punta UNI5923.
- 1 chiave esagonale 2mm.

### attenzione

Prima di effettuare il montaggio della zanzariera, è necessario abbinare ad ogni cassonetto la corrispondente coppia di guide



Questo codice deve essere uguale



Il criterio per l'abbinamento è sempre lo stesso, a prescindere dal modello della zanzariera che può essere diverso da quello raffigurato

Cassonetto

### Guida

Posizionare il cassonetto nella sede prescelta



Inserire le guide Telescopiche  
**ATTENZIONE:** Le guide telescopiche devono appoggiare a terra (davanzale)



Il cassonetto deve appoggiare sulle guide

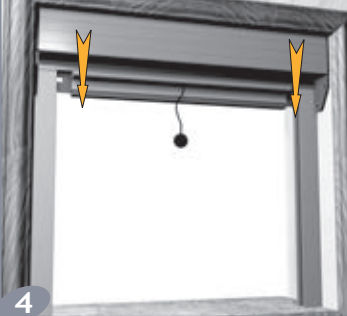

Segnare con una matita la posizione dei fori



Forare ed inserire i tasselli (se l'installazione è su muro)



Avvitare le testate



Avvitare le guide

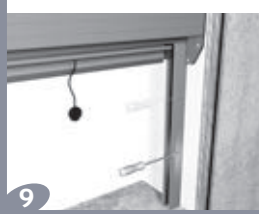

Fare attenzione alla posizione delle guide

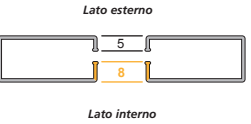

Inserire gli zoccoli nelle due guide

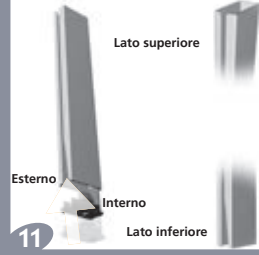

Inserire i 4 regolatori nei relativi fori sulle guide



Ruotare i regolatori di 90 gradi

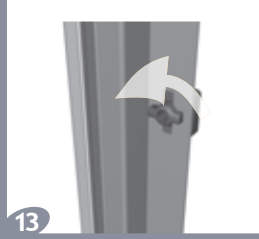

Inserire le guide



Con la chiave esagonale agire sui regolatori per ottimizzare la posizione delle guide

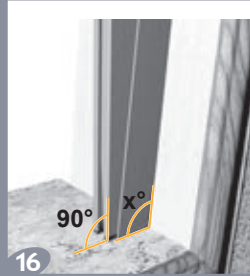
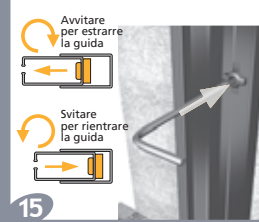

Inserire i PARASIGOLI alle estremità della barra maniglia

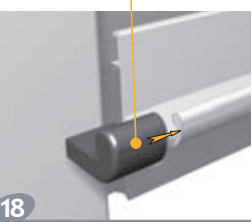

### ATTENZIONE

La zanzariera non sgancia bene?

- Verificare che le guide telescopiche poggino a terra / davanzale (DIS. 2)
- Verificare che il cassone sia ben appoggiato sulle guide (DIS. 4)

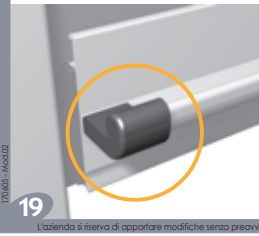

Nel caso si verificasse la risalita inclinata della barra maniglia è possibile raddrizzarla aggiungendo dei bottoni anti vento manuali, disponibili su ordinazione in confezioni da 100 pezzi.



Estrarre la fettuccia, praticare un piccolo foro in prossimità del cassonetto ed inserire il Bottone manuale: se necessario aggiungere ulteriori bottoni, distanziati di qualche centimetro. Più in alto posiziono il bottoni più recupero la barra maniglia: più in basso lo posiziono, meno recupero.



Sganciare la barra maniglia e reinsertare la fettuccia passando delicatamente i bottoni attraverso l'apertura della guida in alto.



